

Emplacement du numéro de série

Produits en béton ou en polyéthylène



Plaque d'identification
composé d'une lettre et de
7 chiffres

B300B / B500B - Bac dégraisseur en béton

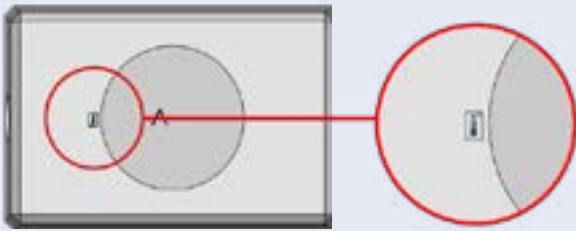

En bordure du trou d'homme

**B2000 / B3000 / B5000
Bac dégraisseur en polyéthylène**

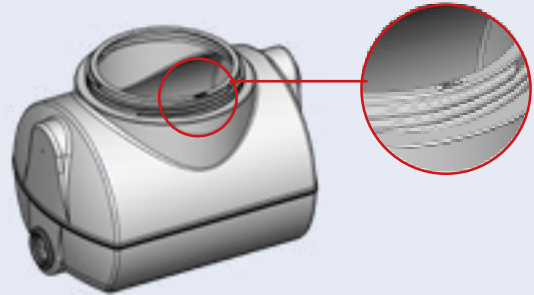

Sur la bordure du trou d'homme

CF50P - Chasse à flotteur avec auget

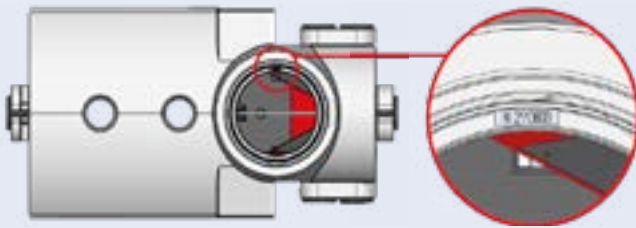

Sur la bordure du trou d'homme

**CA150P / CA300P / CA750P
Chasse à auget**

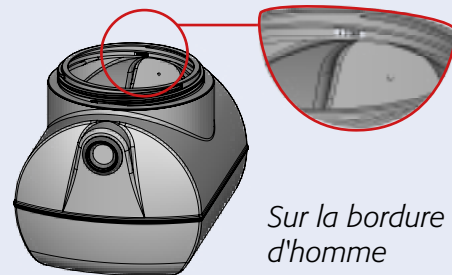

*Sur la bordure du trou
d'homme*

**AQ2 4EH et 4D / AQ2 5EH et 5D / AQ2 6EH et 6D
Microstation Aquameris**

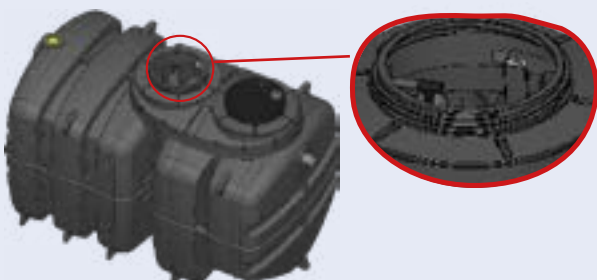

Côté entrée, sur la bordure du trou d'homme

**BIO4-BIO4P / BIO5-BIO5P / BIO6-BIO6P
Filtre compact Biomeris**



*Pour BIO4-BIO4P : sur
le tuyau de renfort*

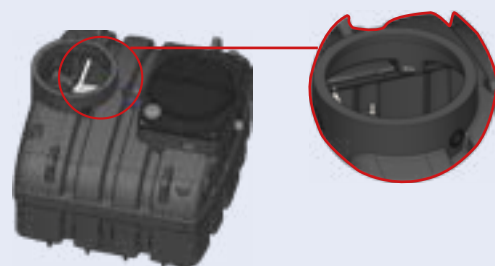

*Pour BIO5-BIO5P / BIO6-BIO6P : sur la bordure
du trou d'homme*

DF20P / DF30P - Préfiltre-décofitre en polyéthylène

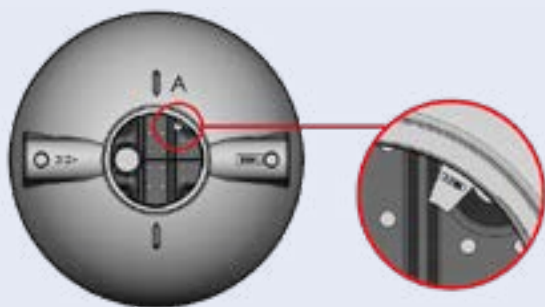

Sur la bordure du trou d'homme

DF2000 / DF3000 / DF5000 / DF100 / DF150
Préfiltre-décofitre en polyéthylène

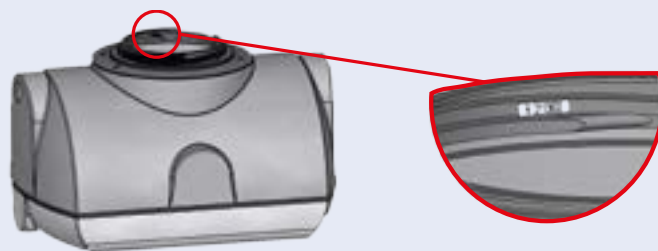

Sur la bordure du trou d'homme

30-40-50BI/EI - Fosse toutes eaux en béton

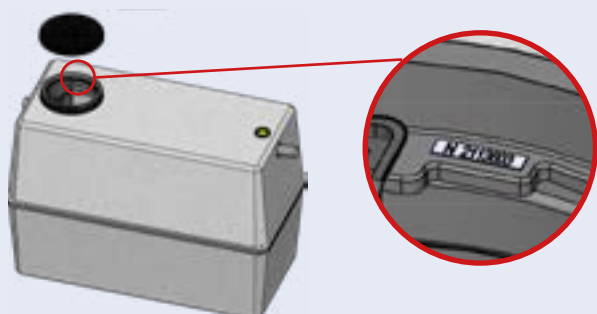

Côté sortie, en bordure du trou d'homme

60-70-80-100BI - Fosse toutes eaux en béton

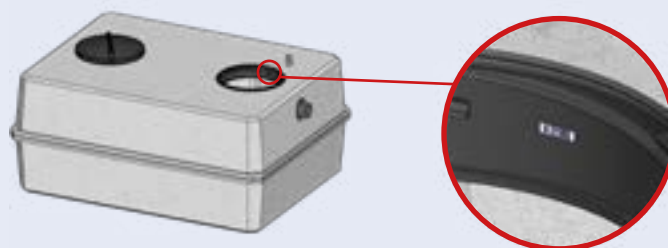

Côté sortie, sur la bordure du trou d'homme

30-40-50FI - Fosse toutes eaux en polyéthylène

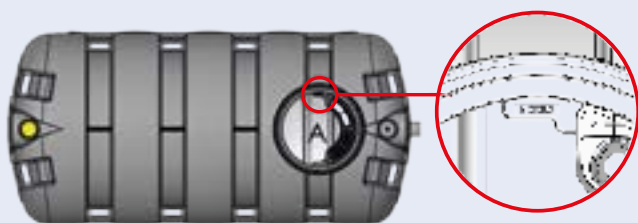

Sur la bordure du trou d'homme

60-70-80FI - Fosse toutes eaux en polyéthylène

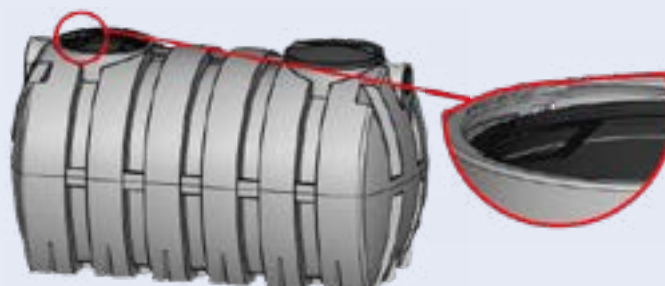

Côté sortie, sur la bordure du trou d'homme

30-40-50RI - Fosse toutes eaux en polyéthylène



Côté sortie, sur la bordure du trou d'homme

3000 à 5000 litres - Cuves Pack'eau en polyéthylène

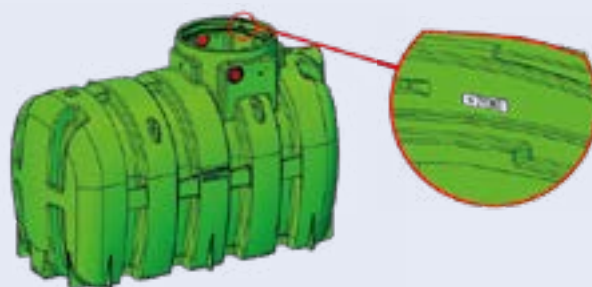

Sur la bordure du trou d'homme

6000 à 10000 litres - Cuves Pack'eau en polyéthylène

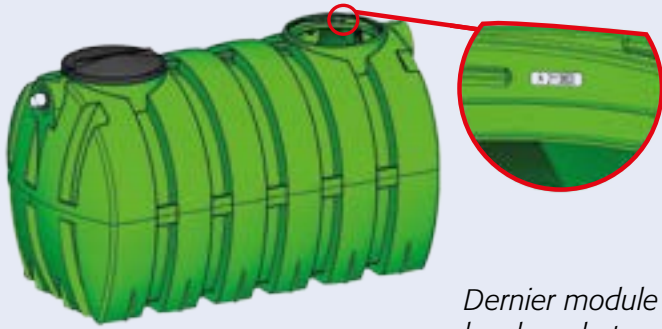

Dernier module côté sortie, sur la bordure du trou d'homme

1200 à 3600 litres - Cuves Pack'eau en polyéthylène

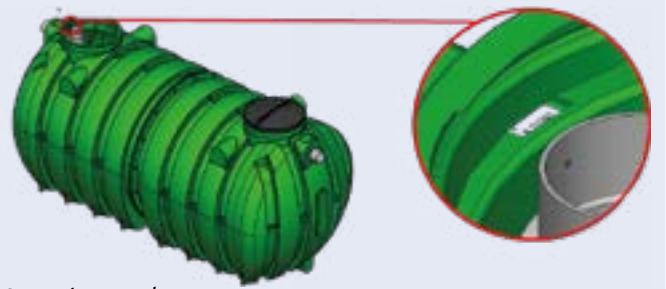

3000 à 5000 litres - Cuves Pack'eau en béton

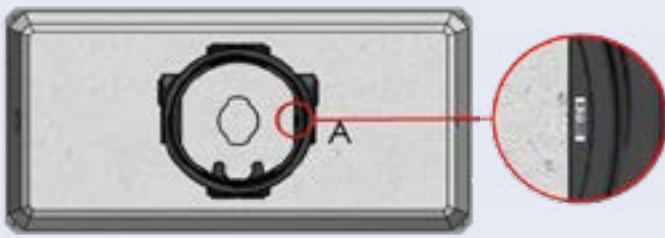

Sur la bordure du trou d'homme

6000 à 10000 litres - Cuves Pack'eau en béton

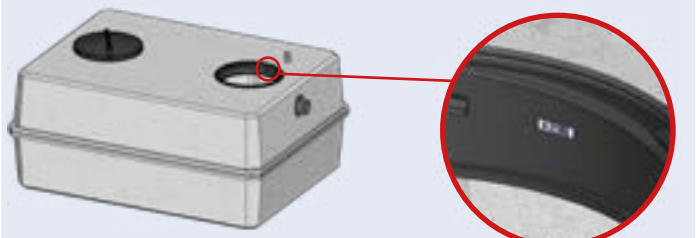

Côté sortie, sur la bordure du trou d'homme

D11 - Postes de relevage

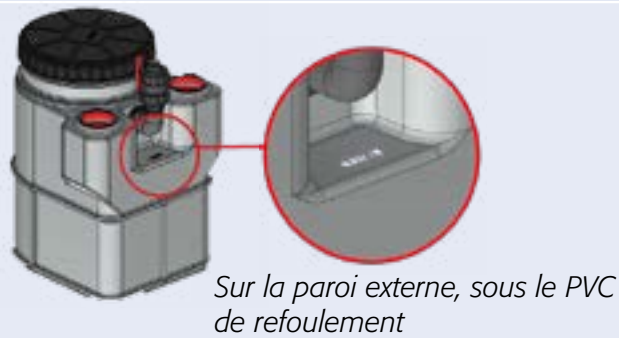

Sur la paroi externe, sous le PVC de refoulement

D21 - Postes de relevage



Sur la bordure du trou d'homme

D31 - Postes de relevage



Sur la bordure du trou d'homme

D41/ D42 - Postes de relevage



Sur la bordure du trou d'homme

D51 - Postes de relevage



Sur la bordure du trou d'homme

D61 - Postes de relevage



Sur la bordure du trou d'homme

3000 et 5000 litres - Cuves Pack'eau plate en polyéthylène



Sur la bordure du trou d'homme